

भारत सरकार
GOVERNMENT OF INDIA



लद्दाख का राजपत्र The Ladakh Gazette

एस.जी.-एल.डी.-अ.-26072023-1223
SG-LD-E-26072023-1223

असाधारण
EXTRAORDINARY
प्राधिकार से प्रकाशित
PUBLISHED BY AUTHORITY

लद्दाख, 26 जुलाई, 2023
LADAKH, WEDNESDAY, JULY, 26, 2023

भाग II- खण्ड 2
Part II-Section 2

केन्द्र-शासित प्रदेश लद्दाख प्रशासन
ADMINISTRATION OF UNION TERRITORY OF LADAKH

ELECTION DEPARTMENT

Email: secy.fcsca@gmail.com

No:Secy/Elec/01/UTL/2023/244-50

दिनांक: 26-07-2023

अधिसूचना

लद्दाख, 26 जुलाई 2023

का.आ:50(1) लद्दाख स्वायत्त पहाड़ी विकास परिषद (चुनाव) नियम, 1995 के नियम 17 के अनुसरण में संघ राज्य लद्दाख का प्रशासन इस अधिसूचना के (अनुलग्नक- "ए") के द्वारा राष्ट्रीय दलों से संबंधित कारगिल के लद्दाख स्वायत्त पहाड़ी विकास परिषद के आम चुनाव लड़ने वाले उम्मीदवारों के लिए आरक्षित रखे जाने वाले प्रतीक और दिनांक 15/05/2023 की अधिसूचना संख्या 56/2023/पीपीएस-द्वितीय (एनपी) के अनुसार क्रमशः उनके लिए आरक्षित प्रतीक निर्दिष्ट करता है।

(2) और इसके अलावा, संघ राज्य लद्दाख का प्रशासन इस अधिसूचना के (अनुलग्नक- "बी") में, भारत के चुनाव आयोग, नई दिल्ली द्वारा दिनांक 15/05/2023 को जारी अधिसूचना संख्या 56/2023/पीपीएस-॥

(एफएस) के संदर्भ में उपरोक्त चुनाव के लिए मान्यता प्राप्त राजनीतिक दलों / संघ राज्य पार्टी के अलावा अन्य द्वारा चुने जाने वाले मुफ्त प्रतीकों को भी निर्दिष्ट करता है। ऐसी स्थिति में, यदि दो या दो से अधिक उम्मीदवारों ने समान मुक्त प्रतीकों के लिए अपनी प्राथमिकता का संकेत दिया है, तो रिटर्निंग अधिकारी चुनाव प्रतीक (आरक्षण और आवंटन) आदेश, 1968 के पैराग्राफ 12 के खंड (3) के उप-खंड (ए) के संदर्भ में लॉटरी निकालकर निर्णय लेंगे कि उनमें से किसे उक्त प्रतीक आवंटित किया जाएगा और इस संबंध में रिटर्निंग अधिकारी का निर्णय अंतिम होगा।

उपराज्यपाल, लद्दाख के आदेश से जारी।

(येतिंद्र एम. मरलकर)

प्रशासनिक सचिव

निर्वाचन विभाग

संघराज्य लद्दाख

को प्रति-

1. माननीय उप राज्यपाल, संघ राज्य लद्दाख के सलाहकार ।
2. संयुक्त सचिव (जम्मू, कश्मीर और लद्दाख मामले), नॉर्थ ब्लॉक, गृहमंत्रालय, नई दिल्ली, भारत सरकार।
3. सभी प्रशासनिक सचिव, संघ राज्य लद्दाख।
4. एल एए चडीसी, कारगिल के माननीय मुख्य कार्यकारी पार्षद के निजी सचिव, मुख्य कार्यकारी पार्षद महोदय की जानकारी के लिए
5. उपायुक्त, (चुनाव प्राधिकरण), कारगिल।
6. सहायक निदेशक, सूचना, कारगिल, आवश्यक कार्यवाही के लिए।
7. डी आईओ, एन आई सी, कारगिल को वेबसाइट पर अपलोड करने हेतु। /ईलद्दाख राजपत्र

ELECTION DEPARTMENT

Email: secy.fcsc@gmail.com

No:Secy/Elec/01/UTL/2023/244-50

Dated:-26-07-2023

**Notification
Ladakh, the 26 of July, 2023**

S.O: 50 (1) In pursuance of Rule 17 of the Ladakh Autonomous Hill Development Councils (Election) Rules, 1995, the Administration of Union territory of Ladakh hereby specifies, in (**Annexure-“A”**) to this notification, the symbols that will be kept reserved for candidates contesting the General Election of Ladakh Autonomous Hill Development Council of Kargil belonging to the National Parties and the Symbols respectively reserved for them in terms of the Notification No. 56/2023/PPS-II(NP) dated 15/05/2023.

(2) And further, the Administration of Union territory of Ladakh also hereby specifies in (**Annexure-“B”**) to this notification, the free symbols to be chosen by, other than recognized political parties/Union territory party, for aforesaid election in terms of the Notification No. 56/2023/PPS-II(FS) dated 15/05/2023 issued by the Election Commission of India, New Delhi. In the eventuality, if two or more candidates have indicated their preference for the same free symbols, the Returning Officer in terms of sub-clause (a) of clause (3) of Paragraph 12 of Election Symbols (Reservation and Allotment) Order, 1968 shall decide by draw of lots as to whom of them the said symbol shall be allotted and the decision of the Returning Officer in this regard shall be final.

By Order of the Lieutenant Governor, Union territory of Ladakh.

(Yetindra M. Maralkar, IAS)

Administrative Secretary,
Election Department,
UT Ladakh.

Copy to :

1. Advisor to Hon'ble Lieutenant Governor, Union territory of Ladakh
2. Joint Secretary (Jammu, Kashmir and Ladakh Affairs), North Block, Ministry of Home Affairs, New Delhi, Government of India.
3. All Administrative Secretaries, Union territory of Ladakh
4. Private Secretaries of Hon'ble Chief Executive Councilor of LAHDC, Kargil for information of the Hon'ble Chief Executive Councilor
5. Deputy Commissioner (Election Authority), Kargil.
6. Assistant Director, Information, Kargil for n/ac.
7. DIO, NIC, Kargil for uploading on the website./e Ladakh Gazette.

भारत के राजपत्र के
असाधारण अंक, भाग-II,
खंड 3, उप खंड (iii) में
तत्काल प्रकाशनार्थ

Annexure "A"

भारत निर्वाचन आयोग

निर्वाचन सदन,
अशोक रोड,
नई दिल्ली-110001

सं. 56/2023/पीपीएस-II (एनपी)

दिनांक: 15 मई, 2023
25 वैशाख, 1945 (शक)

अधिसूचना

यतः, भारत निर्वाचन आयोग ने अपनी अधिसूचना सं. 56/2021/पीपीएस-III, दिनांक 23 सितंबर, 2021, समय-समय पर यथा-संशोधित, जिसमें निर्वाचन प्रतीक (आरक्षण और आबंटन) आदेश, 1968 के पैराग्राफ 17 के अनुसरण में निर्गत मान्यताप्राप्त राष्ट्रीय एवं राज्यीय दलों के नाम एवं मुक्त प्रतीकों की सूची विनिर्दिष्ट की गई है, को अद्यतनीकृत करने का निर्णय लिया है;

अतः, अब, निर्वाचन प्रतीक (आरक्षण और आबंटन) आदेश, 1968 के पैराग्राफ 17 के अनुसरण में और भारत के राजपत्र के असाधारण अंक, भाग-II, खंड-3, उप-खंड (iii) में प्रकाशित अपनी पूर्वोक्त अधिसूचना सं. 56/2021/पीपीएस-III, दिनांक 23 सितंबर, 2021, समय-समय पर यथा-संशोधित, के अधिक्रमण में भारत निर्वाचन आयोग एतद्वारा नीचे संलग्न सारणी के अनुसार राष्ट्रीय दलों की सूची और उनके लिए क्रमशः आरक्षित प्रतीक तथा उनके मुख्यालय के डाक पते विनिर्दिष्ट करता है:-

राष्ट्रीय दल

क्रम सं.	राष्ट्रीय दल	आरक्षित प्रतीक	पता
1	2	3	4
1.	आम आदमी पार्टी	झाड़ू	206, राउजएवेन्यू, डी.डी.यू. मार्ग, नई दिल्ली - 110002
2.	बहुजन समाज पार्टी	हाथी सभी राज्यों और संघ राज्य क्षेत्रों में (असम राज्य को छोड़कर जहाँ इनके अभ्यर्थियों को आयोग द्वारा निर्धारित मुक्त निर्वाचन प्रतीकों की सूची से कोई एक प्रतीक चुनना पड़ेगा)	4, गुरुद्वारा रकाबगंज रोड, नई दिल्ली-110001.
3.	भारतीय जनता पार्टी	कमल	6-ए, दीन दयाल उपाध्याय मार्ग, नई दिल्ली - 110002
4.	कम्युनिस्ट पार्टी आफ इंडिया (मार्क्ससिस्ट)	हथौड़ा, हँसिया और सितारा	ए. के. गोपालन भवन, 27-29, भाई वीर सिंह मार्ग, (गोल मार्किट), नई दिल्ली-110001.
5.	इंडियन नेशनल काँग्रेस	हाथ	24, अकबर रोड, नई दिल्ली-110011.
6.	नेशनल पीपुल्स पार्टी	किताब	प्लॉट नं० 90ए, लाचाउमिरी जिला, पूर्वी खासी हिल्स जिला, शिलांग - 793001.

आदेश से,

Sd/-
(जयदेव लाहिड़ी)
सचिव
भारतनिर्वाचनआयोग

Annexure “A”

**BE PUBLISHED IN THE
GAZETTE OF INDIA
EXTRAORDINARY, PART II, SECTION 3,
SUB-SECTION (iii) IMMEDIATELY**

ELECTION COMMISSION OF INDIA

Nirvachan Sadan,
Ashoka Road,
New Delhi – 110001

No.56/2023/PPS-II (NP)

Dated : 15th May, 2023
25 Vaisakha, 1945 (Saka)

NOTIFICATION



WHEREAS, the Election Commission of India has decided to update its Notification No.56/2021/PPS-III, dated 23rd September, 2021, as amended from time to time, specifying the names of recognized National and State Parties and the list of free symbols, issued in pursuance of paragraph 17 of the Election Symbols (Reservation and Allotment) Order, 1968;

NOW, THEREFORE, in pursuance of paragraph 17 of the Election Symbols (Reservation and Allotment) Order, 1968, and in supersession of its aforesaid notification No.56/2021/PPS-III, dated 23rd September, 2021, as amended from time to time, published in the Gazette of India, Extra-Ordinary, Part-II, Section-3, Sub-Section (iii), the Election Commission of India hereby specifies the list of National Parties and the Symbols respectively reserved for them and postal address of their Headquarters as per the table appended below:-

NATIONAL PARTIES

Sl. No.	Name of the Party	Symbol reserved	Address
1.	2.	3.	4.
1.	Aam Aadmi Party	Broom	206, Rause Avenue, DDU Marg, New Delhi – 110002
2.	Bahujan Samaj Party	Elephant [In all States/U.T.s except in the State of Assam, where its candidates will have to choose a symbol from out of the list of free symbols specified by the Commission]	4, Gurudwara Rakabganj Road, New Delhi – 110001
3.	Bharatiya Janata Party	Lotus	6-A, Deen Dayal Upadhyaya Marg, New Delhi – 110002
4.	Communist Party of India (Marxist)	Hammer, Sickle and Star	A.K. Gopalan Bhawan, 27-29, Bhai Vir Singh Marg (Gole Market), New Delhi - 110001
5.	Indian National Congress	Hand	24, Akbar Road, New Delhi – 110011
6.	National People's Party	Book	Plot No.90A, Lachauchiere District, East Khasi Hills District, Shillong-793001

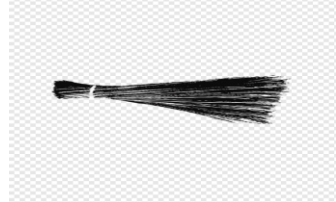
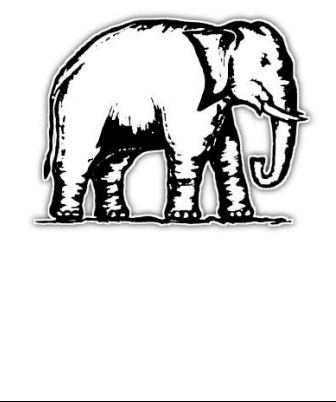
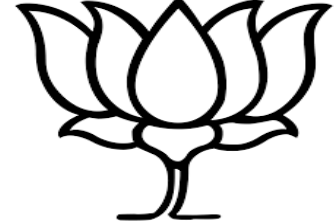
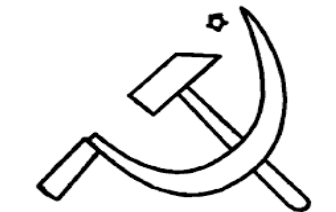
Sd/-
(JAYDEB LAHIRI)
SECRETARY
ELECTION COMMISSION OF INDIA

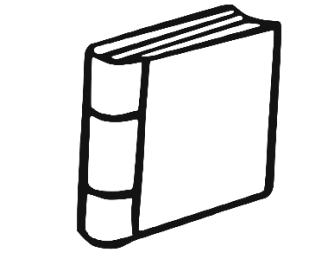
S.No.	Name of the Party	Symbol Reserved	Image	प्रतीक
1.	Aam Aadmi Party	Broom		झाडू
2.	Bahujan Samaj Party	Elephant (In all states/UT's except in the State of Assam, where its candidates will have to chose a symbol from out of the list of free symbols specified by the commission)		हाथी
3.	Bharatiya Janata Party	Lotus		कमल
4.	Communist Party of India (Marxist)	Hammer, Sickle and Star		हथोडा हंसिया और सितारा
5.	Indian National Congress	Hand		हाथ
6.	National People's Party	Book		किताब

Annexure "B"

भारत के राजपत्र के
असाधारण अंक, भाग-II,
खंड 3, उप खंड (iii) में
तत्काल प्रकाशनार्थ

भारत निर्वाचन आयोग

निर्वाचन सदन,
अशोक रोड,
नई दिल्ली-110001

सं. 56/2023/पीपीएस-II (एफएस)

दिनांक: 15 मई, 2023
25 वैशाख, 1945 (शक)

अधिसूचना

यतः, भारत निर्वाचन आयोग ने अपनी अधिसूचना सं. 56/2021/पीपीएस-III, दिनांक 23 सितंबर, 2021, समय-समय पर यथा-संशोधित, जिसमें निर्वाचन प्रतीक (आरक्षण और आबंटन) आदेश, 1968 के पैराग्राफ 17 के अनुसरण में निर्गत मान्यताप्राप्त राष्ट्रीय एवं राज्यीय दलों के नाम एवं मुक्त प्रतीकों की सूची विनिर्दिष्ट की गई है, को अद्यतनीकृत करने का निर्णय लिया है;

अतः, अब, निर्वाचन प्रतीक (आरक्षण और आबंटन) आदेश, 1968 के पैराग्राफ 17 के अनुसरण में और भारत के राजपत्र के असाधारण अंक, भाग-II, खंड-3, उप-खंड (iii) में प्रकाशित अपनी पूर्वोक्त अधिसूचना सं. 56/2021/पीपीएस-III, दिनांक 23 सितंबर, 2021, समय-समय पर यथा-संशोधित, के अधिक्रमण में भारत निर्वाचन आयोग एतद्वारा नीचे संलग्न सारणी के अनुसार मुक्त प्रतीकों की सूची विनिर्दिष्ट करता है:-

(मुक्त प्रतीकों की सूची)

1.	एअरकंडीस्रर
2.	अलमारी
3.	सेब (अरुणाचलप्रदेश, असम, मणिपुर, मेघालय, मिजोरम, नागालैंड, सिक्किम, त्रिपुरा, पुडुचेरी, तमिलनाडु, केरल एवं कर्नाटक राज्यों को छोड़ कर सभी राज्यों और संघ राज्य क्षेत्रों में)
4.	ऑटो-रिक्शा (आंध्रप्रदेश एवं तेलंगाना राज्यों को छोड़कर सभी राज्यों और संघ राज्य क्षेत्रों में)
5.	बेबीवॉकर
6.	गुब्बारा
7.	चूड़ियाँ
8.	फलों से युक्त टोकरी (तमिलनाडु राज्य को छोड़ कर सभी राज्यों और संघ राज्य क्षेत्रों में)
9.	बल्ला
10.	बल्लेबाज
11.	बैटरीटार्च
12.	मोतियों का हार
13.	बेल्ट
14.	बेन्च
15.	साइकिल पम्प
16.	दूरबीन
17.	बिस्कुट
18.	ब्लैक बोर्ड
19.	आदमी व पाल युक्त नौका
20.	बक्सा
21.	डबल रोटी
22.	ब्रेड टोस्टर
23.	ईटें
24.	ब्रीफ केस
25.	ब्रुश
26.	बाल्टी
27.	केक
28.	कैल्कूलेटर
29.	कैमरा
30.	कैन
31.	शिमला मिर्च
32.	कार्पेट
33.	कैरम बोर्ड
34.	फूलगोभी

35.	सीसीटीवी कैमरा
36.	जंजीर
37.	चक्की
38.	चपाती रोलर
39.	चप्पलें
40.	शतरंज बोर्ड
41.	चिमनी
42.	चिमटी
43.	कोट
44.	नारियल फार्म
45.	कलर ट्रे और ब्रुश
46.	कम्प्यूटर
47.	कम्प्यूटर माउस
48.	चारपाई (केरल राज्य को छोड़कर सभी राज्यों और संघ राज्य क्षेत्रों में)
49.	क्रेन
50.	घन
51.	कटिंग प्लायर
52.	हीरा
53.	डीजल पम्प
54.	डिश एंटीना
55.	डोली
56.	द्वार घंटी
57.	दरवाजे का हैंडल (उत्तरप्रदेश एवं उत्तराखण्ड राज्यों को छोड़कर सभी राज्यों और संघ राज्य क्षेत्रों में)
58.	ड्रिल मशीन
59.	डम्बल्स
60.	कूड़ादान
61.	कान की बालियाँ (तमिलनाडु, पुडुचेरी, केरल एवं कर्नाटक राज्यों को छोड़ कर सभी राज्यों और संघ राज्य क्षेत्रों में)
62.	बिजली का खंभा
63.	लिफाफा
64.	एक्सटेंशन बोर्ड
65.	बाँसुरी
66.	फुटबॉल (अरुणाचल प्रदेश, असम, मणिपुर, मेघालय, मिजोरम, नागालैंड, सिक्किम एवं त्रिपुरा राज्यों को छोड़ कर सभी राज्यों और संघराज्य क्षेत्रों में)
67.	फुटबॉल खिलाड़ी
68.	फव्वारा
69.	फ्राक
70.	फ्राइंग पैन

71.	कीप
72.	गन्ना किसान
73.	गैस सिलेण्डर
74.	गैस का चूल्हा
75.	उपहार
76.	अदरक
77.	काँच का गिलास
78.	ग्रामोफोन
79.	अंगूर
80.	हरी मिर्च
81.	हाथ गाड़ी
82.	हारमोनियम
83.	टोप(आंध्रप्रदेश एवं तेलंगाना राज्यों को छोड़कर सभी राज्यों और संघराज्य क्षेत्रों में)
84.	हेडफोन
85.	हेलमेट
86.	हॉकी और बॉल
87.	रेत घड़ी
88.	आइसक्रीम (तमिलनाडु राज्य को छोड़कर सभी राज्यों और संघराज्य क्षेत्रों में)
89.	पानी गरम करने की राँड
90.	प्रेस (आंध्रप्रदेश एवं तेलंगा नाराज्यों को छोड़ कर सभी राज्यों और संघ राज्य क्षेत्रों में)
91.	कटहल
92.	केतली (अरूणाचलप्रदेश, असम, मणिपुर, मेघालय, मिजोरम, नागालैंड, सिक्किम त्रिपुरा एवं पश्चिमबंगाल राज्यों को छोड़कर सभी राज्यों और संघराज्य क्षेत्रों में)
93.	किचनसिंक
94.	भिंडी
95.	लेडी पर्स (अरूणाचल प्रदेश, असम, मणिपुर, मेघालय, मिजोरम, नागालैंड, सिक्किम त्रिपुरा एवं पश्चिम बंगाल राज्यों को छोड़कर सभी राज्यों और संघ राज्य क्षेत्रों में)
96.	लैपटॉप
97.	कुन्डी
98.	लैटर बाक्स
99.	लाइटर
100.	लूडो
101.	लन्च बॉक्स
102.	तुरहा बजाता आदमी
103.	माचिस की डिब्बी
104.	माईक
105.	मिक्सी

106.	नागरिक
107.	नेल कटर
108.	गले की टाई
109.	नूडल्स कटोरा
110.	कड़ाही
111.	पैट
112.	मूँगफली
113.	नाशपाती(<i>तमिल नाडु व पुदुचेरी को छोडकर</i>)
114.	मटर
115.	पेन ड्राइव
116.	कलम की निब सात किरणों के साथ
117.	पैन-स्टैण्ड
118.	पेन्सिल डिब्बा
119.	पेन्सील शार्पनर
120.	पेन्डुलम
121.	मूसल और खरल
122.	पेट्रोल पम्प
123.	फोन चार्जर
124.	तकिया
125.	करनी
126.	खाने से भरी थाली
127.	प्लेट स्टैण्ड
128.	हान्डी
129.	प्रेसर कुकर
130.	पंचिंग मशीन
131.	रेजर
132.	रेफ्रिजरेटर
133.	अंगूठी
134.	रोड रोलर
135.	रोबोट
136.	रूम कूलर
137.	रूम हीटर
138.	रबड़ की मुहर
139.	सेफ्टी पिन
140.	आरी (<i>केरल राज्य को छोडकर सभी राज्यों और संघ राज्य क्षेत्रों में</i>)
141.	स्कूल का बस्ता
142.	कैंची
143.	सिलाई की मशीन
144.	पानी का जहाज
145.	जूता

146.	शटर
147.	सितार
148.	कूदने की रस्सी
149.	स्लेट
150.	साबुनदानी
151.	जुराबें
152.	सोफा
153.	स्पैनर (बिहार एवं झारखण्ड राज्यों को छोड़कर सभी राज्यों और संघ राज्य क्षेत्रों में)
154.	स्टैपलर
155.	स्टैथोस्कोप
156.	स्टूल
157.	स्टम्प्स
158.	झूला
159.	स्विच बोर्ड
160.	सिरिन्ज
161.	टी.वी.रिमोट
162.	मेज
163.	चाय छलनी
164.	टेलीफोन
165.	टेलीविजन
166.	टेनिस बल्ला व गेंद
167.	टैन्ट
168.	भाला फेंक
169.	टीलर
170.	टॉफियाँ
171.	चिमटा (बिहार एवं झारखण्ड राज्यों को छोड़कर सभी राज्यों और संघ राज्य क्षेत्रों में)
172.	दाँत ब्रुश
173.	टूथपेस्ट
174.	ट्रे
175.	त्रिभुज
176.	ट्रक (आंध्र प्रदेश एवं तेलंगाना राज्यों को छोड़कर सभी राज्यों और संघ राज्य क्षेत्रों में)
177.	तुरही
178.	ट्यूब लाइट
179.	टाईपमशीन
180.	टायर
181.	वैक्यूम क्लीनर
182.	वायलिन
183.	छड़ी
184.	दीवार खूंटी

185.	बटुआ
186.	अखरोट
187.	तरबूज़
188.	पानी का टैंक
189.	कुआँ
190.	हाथ रेहडी
191.	सीटी
192.	खिड़की
193.	ऊन व सिलाई

आदेशसे,

Sd/-
(जयदेव लाहिड़ी)
सचिव
भारत निर्वाचनआयोग

**TO BE PUBLISHED IN THE
GAZETTE OF INDIA
EXTRAORDINARY, PART II, SECTION 3,
SUB-SECTION (iii) IMMEDIATELY**

Annexure “B”

ELECTION COMMISSION OF INDIA

Nirvachan Sadan,
Ashoka Road,
New Delhi – 110001

No.56/2023/PPS-II (FS)

Dated : 15th May, 2023
25 Vaisakha, 1945 (Saka)

NOTIFICATION

WHEREAS, the Election Commission of India has decided to update its Notification No.56/2021/PPS-III, dated 23rd September, 2021, as amended from time to time, specifying the names of recognized National and State Parties and the list of free symbols, issued in pursuance of paragraph 17 of the Election Symbols (Reservation and Allotment) Order, 1968;

NOW, THEREFORE, in pursuance of paragraph 17 of the Election Symbols (Reservation and Allotment) Order, 1968, and in supersession of its aforesaid notification No.56/2021/PPS-III, dated 23rd September, 2021, as amended from time to time, published in the Gazette of India, Extra-Ordinary, Part-II, Section-3, Sub-Section (iii), the Election Commission of India hereby specifies the list of free symbols as per the table appended below:-

TABLE-III
LIST OF FREE SYMBOLS

1.	Air Conditioner
2.	Almirah
3.	Apple <i>(In all States and Union Territories except in the States of Arunachal Pradesh, Assam, Manipur, Meghalaya, Mizoram, Nagaland, Sikkim, Tripura, Puducherry, Tamil Nadu, Kerala & Karnataka)</i>
4.	Auto- Rickshaw <i>(In all States and Union Territories except in the States of Andhra Pradesh and Telangana)</i>
5.	Baby Walker
6.	Balloon
7.	Bangles
8.	Basket containing Fruits <i>(In all States and Union Territories except in the State of Tamil Nadu)</i>
9.	Bat
10.	Batsman
11.	Battery Torch
12.	Bead Necklace
13.	Belt
14.	Bench
15.	Bicycle Pump
16.	Binoculars
17.	Biscuit
18.	Black Board
19.	Boat with Man and Sail
20.	Box
21.	Bread
22.	Bread Toaster
23.	Bricks
24.	Brief Case
25.	Brush
26.	Bucket
27.	Cake
28.	Calculator
29.	Camera
30.	Can
31.	Capsicum
32.	Carpet
33.	Carrom Board

34.	Cauliflower
35.	CCTV Camera
36.	Chain
37.	Chakki
38.	Chapati Roller
39.	Chappals
40.	Chess Board
41.	Chimney
42.	Clip
43.	Coat
44.	Coconut Farm
45.	Colour Tray & Brush
46.	Computer
47.	Computer Mouse
48.	Cot <i>(In all States and Union Territories except in the State of Kerala)</i>
49.	Crane
50.	Cube
51.	Cutting Pliers
52.	Diamond
53.	Diesel Pump
54.	Dish Antenna
55.	Dolli
56.	Door Bell
57.	Door Handle <i>(In all States and Union Territories except in the States of Uttar Pradesh and Uttarakhand)</i>
58.	Drill Machine
59.	Dumbbells
60.	Dustbin
61.	Ear Rings <i>(In all States and Union Territories except in the States of Tamil Nadu, Puducherry, Kerala and Karnataka)</i>
62.	Electric Pole
63.	Envelope
64.	Extension Board
65.	Flute
66.	Football <i>(In all States and Union Territories except in the States of Arunachal Pradesh, Assam, Manipur, Meghalaya, Mizoram, Nagaland, Sikkim and Tripura)”</i>
67.	Football Player
68.	Fountain

69.	Frock
70.	Frying Pan
71.	Funnel
72.	Ganna Kisan
73.	Gas Cylinder
74.	Gas Stove
75.	Gift Pack
76.	Ginger
77.	Glass Tumbler
78.	Gramophone
79.	Grapes
80.	Green Chilli
81.	Hand Cart
82.	Harmonium
83.	Hat <i>(In all States and Union Territories except in the States of Andhra Pradesh and Telangana)</i>
84.	Head Phone
85.	Helmet
86.	Hockey and Ball
87.	Hour Glass
88.	Ice Cream <i>(In all States and Union Territories except in the State of Tamil Nadu)</i>
89.	Immersion Rod
90.	Iron <i>(In all States and Union Territories except in the States of Andhra Pradesh & Telangana)</i>
91.	Jackfruit
92.	Kettle <i>(In all States and Union Territories except in the States of Arunachal Pradesh, Assam, Manipur, Meghalaya, Mizoram, Nagaland, Sikkim, Tripura and West Bengal)</i>
93.	Kitchen Sink
94.	Lady Finger
95.	Lady Purse <i>(In all States and Union Territories except in the States of Arunachal Pradesh, Assam, Manipur, Meghalaya, Mizoram, Nagaland, Sikkim, Tripura and West Bengal)”</i>
96.	Laptop
97.	Latch
98.	Letter Box
99.	Lighter
100.	Ludo
101.	Lunch Box
102.	Man Blowing Turha



103.	Matchbox
104.	Mike
105.	Mixee
106.	Nagrik
107.	Nail Cutter
108.	Neck Tie
109.	Noodles Bowl
110.	Pan
111.	Pants
112.	Peanuts
113.	Pears <i>(Except in Tamil Nadu and Pudducherry)</i>
114.	Peas
115.	Pen Drive
116.	Pen Nib with Seven Rays
117.	Pen Stand
118.	Pencil Box
119.	Pencil Sharpener
120.	Pendulum
121.	Pestle and Mortar
122.	Petrol Pump
123.	Phone Charger
124.	Pillow
125.	Plastering Trowel
126.	Plate Containing Food
127.	Plate Stand
128.	Pot
129.	Pressure Cooker
130.	Punching Machine
131.	Razor
132.	Refrigerator
133.	Ring
134.	Road Roller
135.	Robot
136.	Room Cooler
137.	Room Heater
138.	Rubber Stamp
139.	Safety Pin
140.	Saw <i>(In all States and Union Territories except in the State of Kerala)</i>
141.	School Bag
142.	Scissors



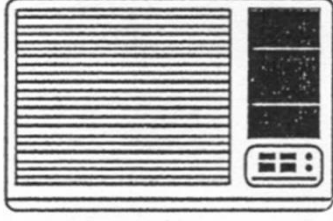

143.	Sewing Machine
144.	Ship
145.	Shoe
146.	Shutter
147.	Sitar
148.	Skipping Rope
149.	Slate
150.	Soap Dish
151.	Socks
152.	Sofa
153.	Spanner <i>(In all States and Union Territories except in the States of Bihar and Jharkhand)</i>
154.	Stapler
155.	Stethoscope
156.	Stool
157.	Stumps
158.	Swing
159.	Switchboard
160.	Syringe
161.	T.V. Remote
162.	Table
163.	Tea Filter
164.	Telephone
165.	Television
166.	Tennis Racket & Ball
167.	Tent
168.	Throwing a Javelin
169.	Tiller
170.	Toffees
171.	Tongs <i>(In all States and Union Territories except in the States of Bihar and Jharkhand)</i>
172.	Tooth Brush
173.	Tooth Paste
174.	Tray
175.	Triangle
176.	Truck <i>(In all States and Union Territories except in the States of Andhra Pradesh & Telangana)</i>
177.	Trumpet
178.	Tube light
179.	Typewriter
180.	Tyres

181.	Vacuum Cleaner
182.	Violin
183.	Walking Stick
184.	Wall Hook
185.	Wallet
186.	Walnut
187.	Water Melon
188.	Water Tank
189.	Well
190.	Wheel Barrow
191.	Whistle
192.	Window
193.	Wool and Needle



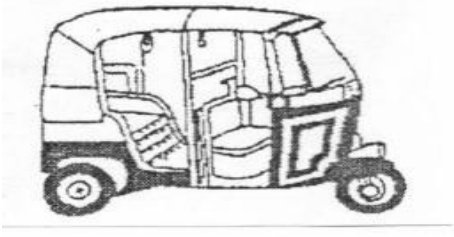

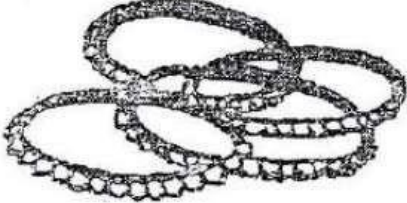

Sd/-
(JAYDEB LAHIRI)
SECRETARY
ELECTION COMMISSION OF INDIA

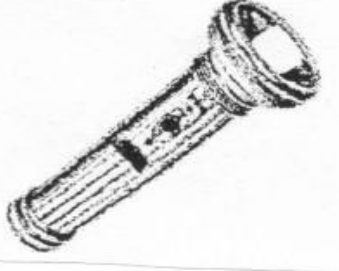
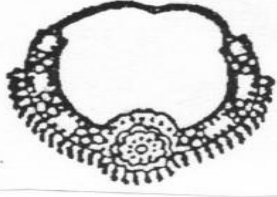
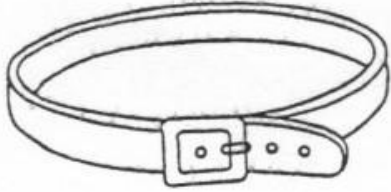
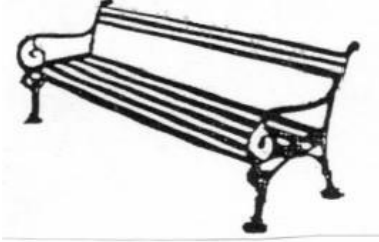
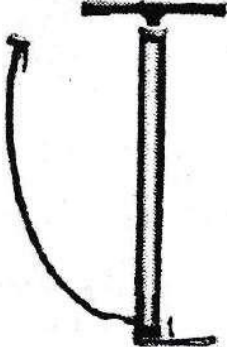

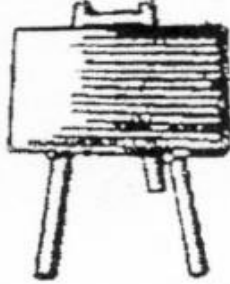

(LIST OF FREE SYMBOLS)

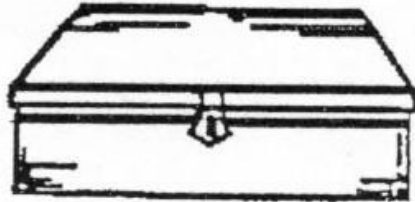

S.No	Symbol	Image	प्रतीक
1.	Air Conditioner		एअरकंडीस्नर
2.	Almirah		अलमारी
3.	Apple <i>(In all States and Union Territories except in the States of Arunachal Pradesh, Assam, Manipur, Meghalaya, Mizoram, Nagaland, Sikkim, Tripura, Puducherry, Tamil Nadu, Kerala & Karnataka)</i>		सेब (अरुणाचलप्रदेश, असम, मणिपुर, मेघालय, मिजोरम, नागालैंड, सिक्किम, त्रिपुरा, पुडुचेरी, तमिलनाडु, केरल एवं कर्नाटक राज्यों को छोड़ कर सभी राज्यों और संघ राज्य क्षेत्रों में)



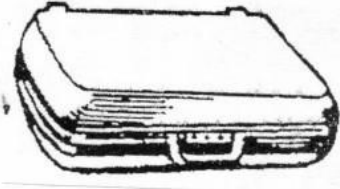

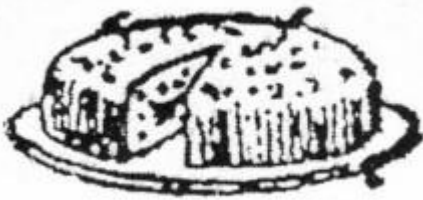

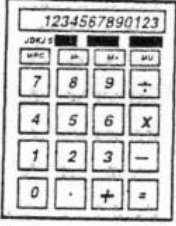
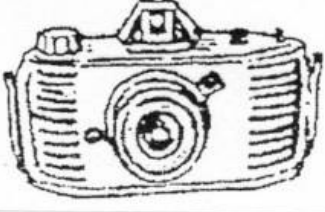
4.	Auto- Rickshaw <i>(In all States and Union Territories except in the States of Andhra Pradesh and Telangana)</i>		ऑटो-रिक्शा (आंध्र प्रदेश एवं तेलंगाना राज्यों को छोड़कर सभी राज्यों और संघ राज्य क्षेत्रों में)
5.	Baby Walker		बेबी वॉकर
6.	Balloon		गुब्बारा
7.	Bangles		चूड़ियाँ
8.	Basket containing Fruits <i>(In all States and Union Territories except in the State of Tamil Nadu)</i>		फलों से युक्त टोकरी (तमिल नाडू राज्य को छोड़कर सभी राज्यों और संघ राज्य क्षेत्रों में)
9.	Bat		बल्ला

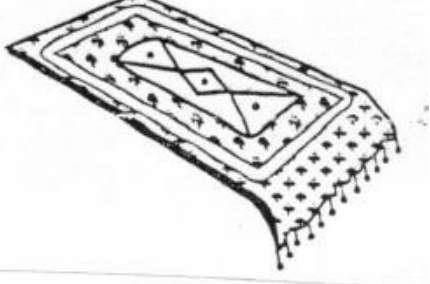
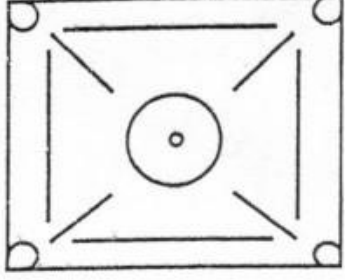

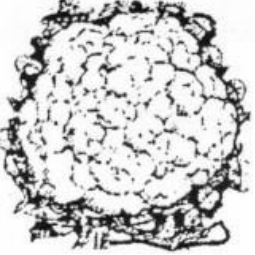

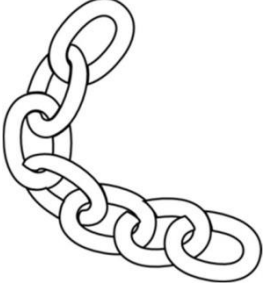
10.	Batsman		बल्लेबाज
11.	Battery Torch		बैटरी टार्च
12.	Bead Necklace		मोतियों का हार
13.	Belt		बेल्ट
14.	Bench		बेन्च
15.	Bicycle Pump		साईकिल पम्प

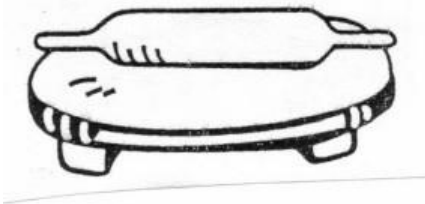

16.	Binoculars		दूरबीन
17.	Biscuit		बिस्कुट
18.	Black Board		ब्लैक बोर्ड
19.	Boat with Man and Sail		आदमी व पाल युक्त नौका
20.	Box		बक्सा
21.	Bread		डबल रोटी

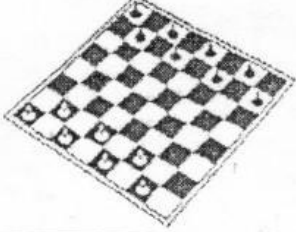

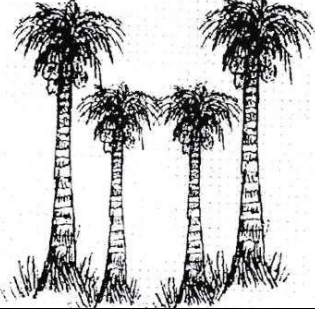
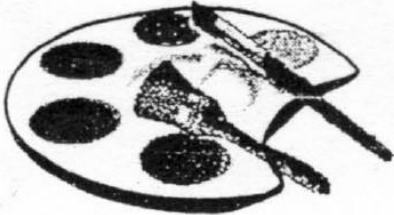

22.	Bread Toaster		ब्रेड टोस्टर
23.	Bricks		ईटे
24.	Brief Case		ब्रीफकेस
25.	Brush		ब्रुश
26.	Bucket		बाल्टी
27.	Cake		केक

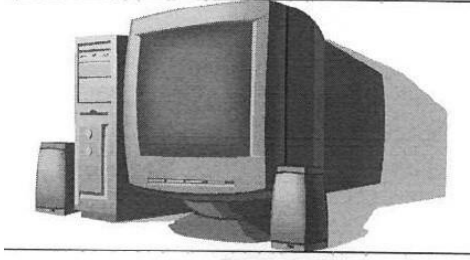

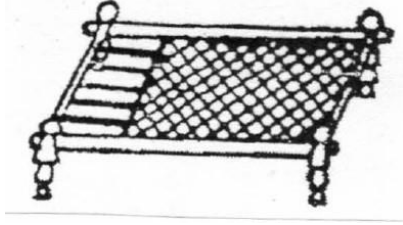
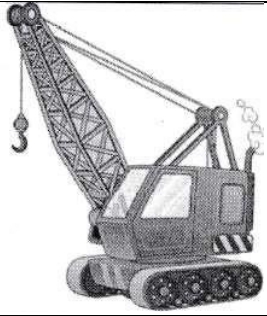
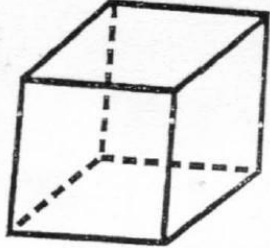
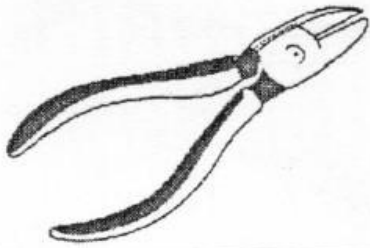
28.	Calculator		कैलकुलेटर
29.	Camera		कैमरा
30.	Can		कैन
31.	Capsicum		शिमला मिर्च
32.	Carpet		कार्पेट
33.	Carrom Board		कैरम बोर्ड

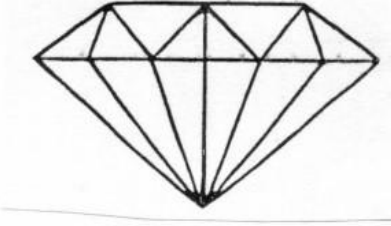
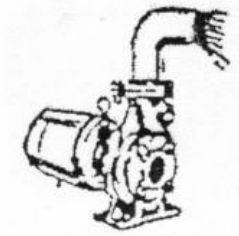

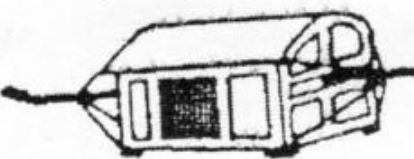
34.	Cauliflower		फुलगोभी
35.	CCTV Camera		सीसीटीवी कैमरा
36.	Chain		जंजीर
37.	Chakki		चक्की
38.	Chapati Roller		चपाती रोलर
39.	Chappals		चप्पलै



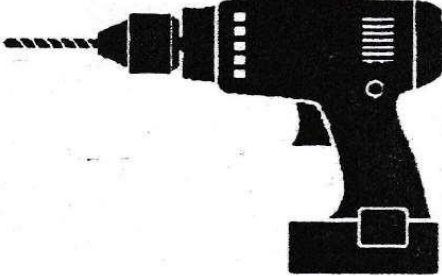
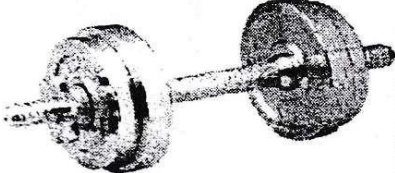

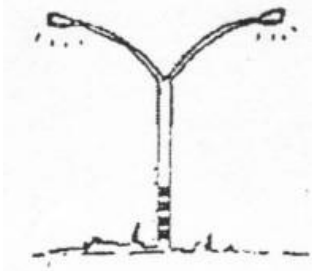

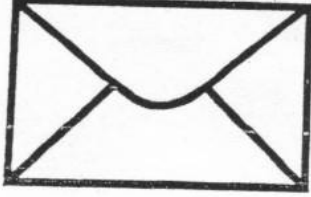
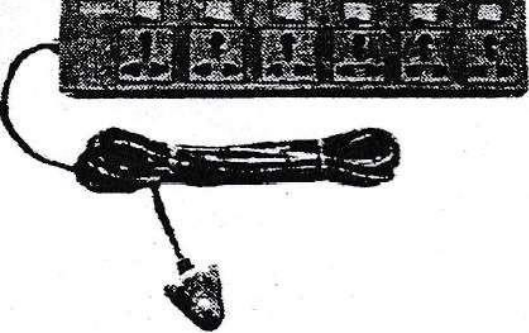
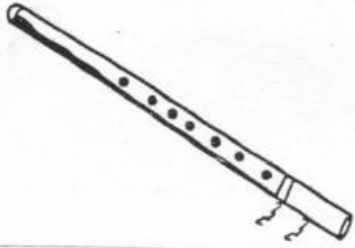
40.	Chess Board		शतरंज बोर्ड
41.	Chimney		चिमनी
42.	Clip		चिमटी
43.	Coat		कोट
44.	Coconut Farm		नारियल फार्म
45.	Colour Tray & Brush		कलर ट्रे और ब्रुश







46.	Computer		कंप्यूटर
47.	Computer Mouse		कंप्यूटर माउस
48.	<p style="text-align: center;">Cot <i>(In all States and Union Territories except in the State of Kerala)</i></p>		<p>चारपाई (केरल राज्य को छोड़कर सभी राज्यों और संघ राज्य क्षेत्रों में)</p>
49.	Crane		क्रेन
50.	Cube		घन
51.	Cutting Pliers		कटिंग प्लायर

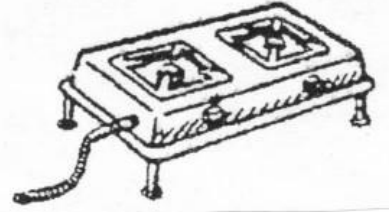

52.	Diamond		हीरा
53.	Diesel Pump		डीजल पम्प
54.	Dish Antenna		दिश एंटीना
55.	Dolli		डोली
56.	Door Bell		द्वार घंटी



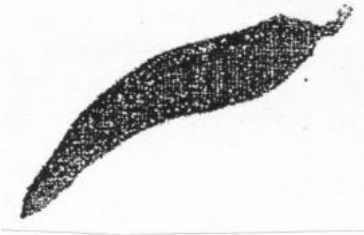

57.	Door Handle <i>(In all States and Union Territories Except in the States of Uttar Pradesh and Uttarakhand)</i>		दरवाजे का हैंडल (उत्तर प्रदेश एवं उत्तरखंड राज्य को छोड़कर सभी राज्यों और संघ राज्य क्षेत्रों में)
58.	Drill Machine		ड्रिल मशीन
59.	Dumbbells		दम्बल्स
60.	Dustbin		कुड़ादान
61.	Ear Rings <i>(In all States and Union Territories Except in the States of Tamil Nadu, Puducherry, Kerala and Karnataka)</i>		कान की बालियाँ (तमिलनाडु, पुडुचेरी, केरल एवं कर्नाटक राज्यों को छोड़ कर सभी राज्यों और संघ राज्य क्षेत्रों में)
62.	Electric Pole		बिजली का खंभा

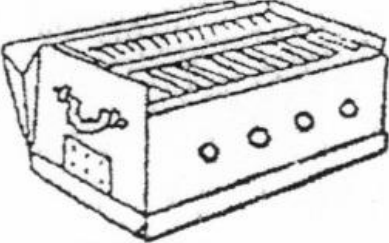
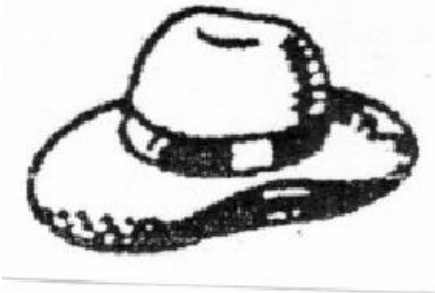

63.	Envelope		लिफाफा
64.	Extension Board		एक्सटेंशन बोर्ड
65.	Flute		बाँसुरी
66.	<p>Football <i>(In all States and Union Territories except in the States of Arunachal Pradesh, Assam, Manipur, Meghalaya, Mizoram, Nagaland, Sikkim and Tripura)</i></p>		<p>फुटबॉल (अरुणाचल प्रदेश, असम, मणिपुर, मेघालय, मिजोरम नागालैंड, सिक्किम, एवं त्रिपुरा राज्यो को छोडकर सभी राज्यो और संघ राज्य क्षेत्रों में)</p>
67.	Football Player		फुटबॉल खिलाडी

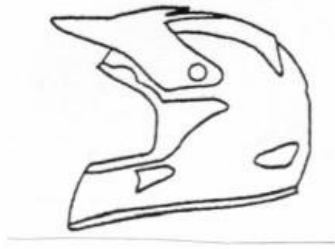
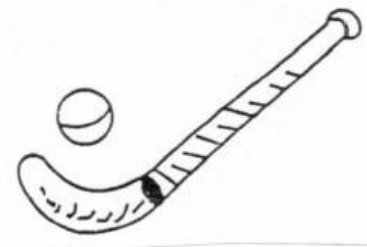



68.	Fountain		फव्वारा
69.	Frock		फ्राक
70.	Frying Pan		फ्राइंग पैन
71.	Funnel		कीप
72.	Ganna Kisan		गन्ना किसान
73.	Gas Cylinder		गैस सिलेण्डर

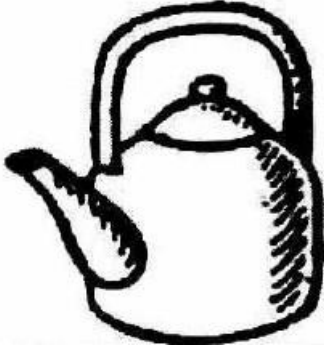

74.	Gas Stove		गैस का चूल्हा
75.	Gift Pack		उपहार
76.	Ginger		अदरक
77.	Glass Tumbler		काँच का गिलास
78.	Gramophone		ग्रामोफोन
79.	Grapes		अंगूर
80.	Green Chilli		हरी मिर्च



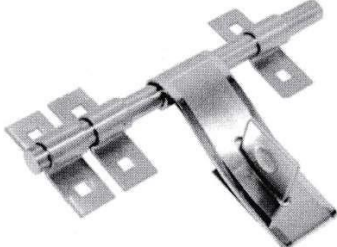

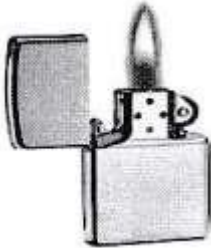

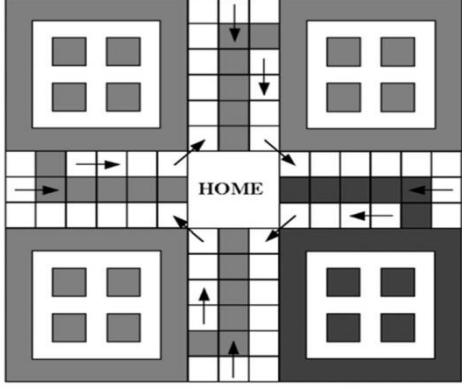
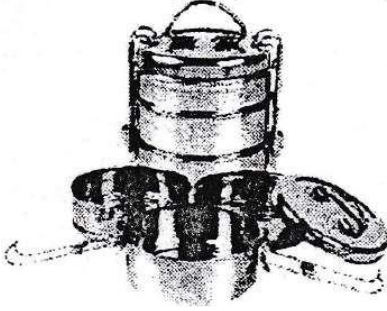
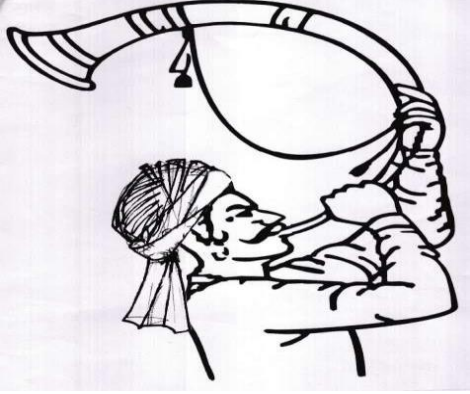
81.	Hand Cart		हाथ गाड़ी
82.	Harmonium		हारमोनियम
83.	<p>Hat <i>(In all States and Union Territories except in the States of Andhra Pradesh and Telangana)</i></p>		<p>टोप (आंध्रप्रदेश एवं तेलंगाना राज्य को छोड़कर सभी राज्यों और संघ राज्य क्षेत्रों में)</p>
84.	Head Phone		हेडफोन



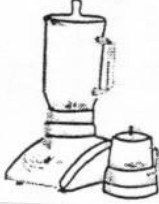

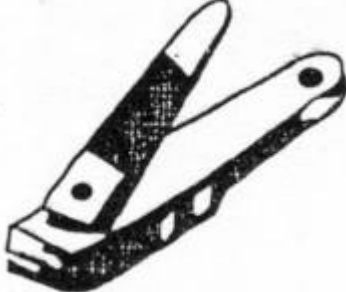
85.	Helmet		हेलमेट
86.	Hockey and Ball		होकी और बोल
87.	Hour Glass		रेत घडी
88.	Ice Cream <i>(In all States and Union Territories except in the State of Tamil Nadu)</i>		आइसक्रीम (तमिल नाडू राज्य को छोड़कर सभी राज्यों और संघ राज्य क्षेत्रों में)
89.	Immersion Rod		पानी गरम करने की रोड
90.	Iron <i>(In all States and Union Territories except in the States of Andhra Pradesh and Telangana)</i>		प्रेस (आंध्र प्रदेश एवं तेलंगाना राज्यको छोड़कर सभी राज्यों और संघ राज्य क्षेत्रों में)



91.	Jackfruit		कटहल
92.	<p>Kettle <i>(In all States and Union Territories except in the States of Arunachal Pradesh, Assam, Manipur, Meghalaya, Mizoram, Nagaland, Sikkim, Tripura and West Bengal)</i></p>		<p>केतली (अरूणाचल प्रदेश, असम, मणिपुर, मेघालय, मिजोरम, नागालैंड, सिक्किम, त्रिपुरा एवं पश्चिम बंगाल राज्यों को छोड़कर सभी राज्यों और संघ राज्य क्षेत्रों में)</p>
93.	Kitchen Sink		किचन सिंक
94.	Lady Finger		भिंडी

95.	<p>Lady Purse(In all States and Union Territories Except in the States of Arunachal Pradesh, Assam, Manipur, Meghalaya, Mizoram, Nagaland, Sikkim, Tripura and West Bengal)</p>		<p>लेडी पर्स (अरूणाचल प्रदेश, असम, मणिपुर, मेघालय, मिजोरम, नागालैंड, सिक्किम, त्रिपुरा एवं पश्चिम बंगाल राज्यों को छोड़कर सभी राज्यों और संघ राज्य क्षेत्रों में)</p>
96.	<p>Laptop</p>		<p>लैपटॉप</p>
97.	<p>Latch</p>		<p>कुन्डी</p>
98.	<p>Letter Box</p>		<p>लैटर बाक्स</p>
99.	<p>Lighter</p>		<p>लाइटर</p>

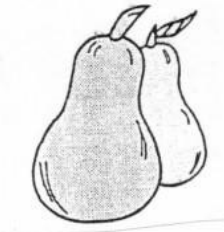
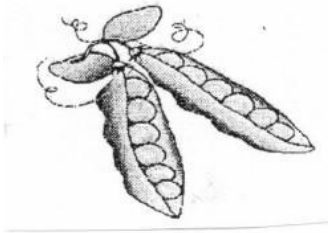

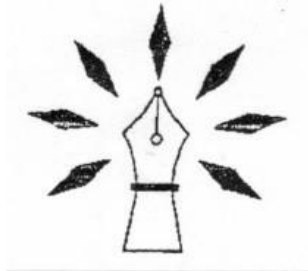

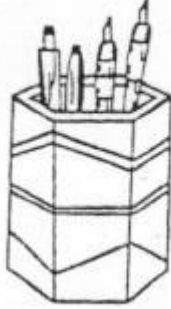
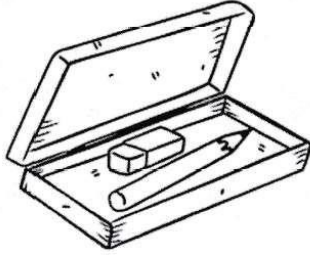
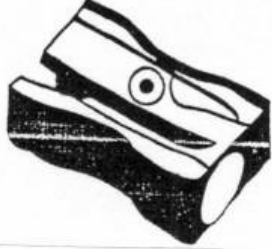
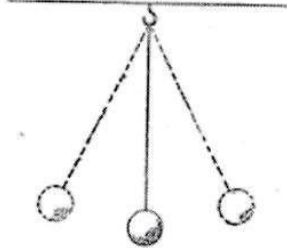
100.	Ludo		लूडो
101.	Lunch Box		लन्च बॉक्स
102.	Man Blowing Turha		तुरहा बजाता आदमी
103.	Match box		माचिस की डिब्बी
104.	Mike		माईक



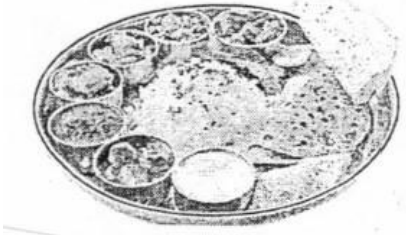
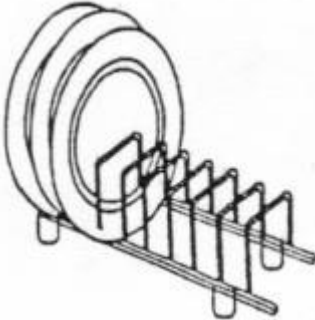

105.	Mixee		मिक्सी
106.	Nagrik		नागरिक
107.	Nail Cutter		नेल कटर
108.	Neck Tie		गले की टाई
109.	Noodles Bowl		नुडल्स कटोरा
110.	Pan		कड़ाही

111.	Pants		पैंट
112.	Peanuts		मूंगफली
113.	Pears (In all States and Union Territories except in Tamil Nadu and Puducherry)		नाशपाती (तमिल नाडु व पुदुचेरी को छोड़कर सभी राज्यों और संघ राज्य क्षेत्रों में)
114.	Peas		मटर
115.	Pen Drive		पेन ड्राइव
116.	Pen Nib with Seven Rays		कलम की निब सात किरणों के साथ



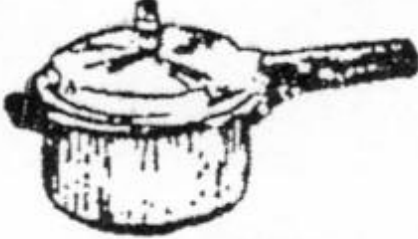

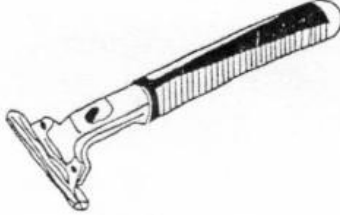
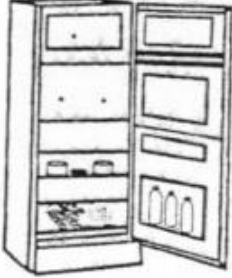
117.	Pen Stand		पैन-स्टैण्ड
118.	Pencil Box		पेन्सिल डिब्बा
119.	Pencil Sharpener		पेन्सिल शार्पनर
120.	Pendulum		पेन्डुलम
121.	Pestle and Mortar		मुसल और खरल
122.	Petrol Pump		पेट्रोल पम्प

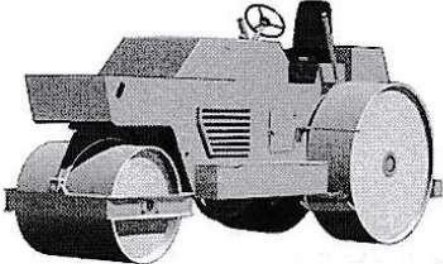

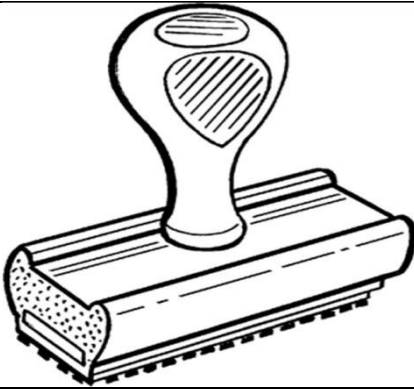

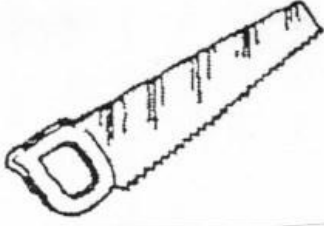
123.	Phone Charger		फोन चार्जर
------	---------------	--	------------

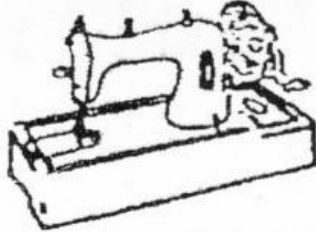

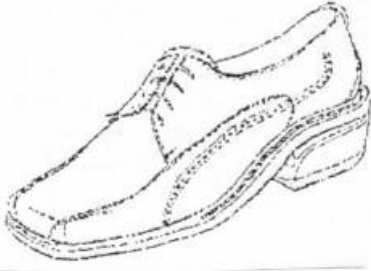

124.	Pillow		तकिया
125.	Plastering Trowel		करनी
126.	Plate Containing Food		खाने से भरी थाली
127.	Plate Stand		प्लेट स्टैण्ड
128.	Pot		हण्डी

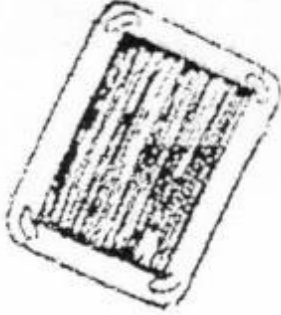

129.	Pressure Cooker		प्रेशर कुकर
130.	Punching Machine		पंचिंग मशीन
131.	Razor		रेजर
132.	Refrigerator		रेफ्रिजरेटर
133.	Ring		अंगूठी
134.	Road Roller		रोड रोलर

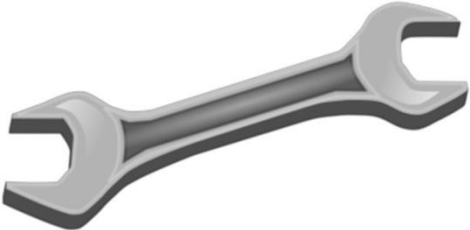

135.	Robot		रोबोट
136.	Room Cooler		रूम कूलर
137.	Room Heater		रूम हीटर
138.	Rubber Stamp		रबड़ की मुहर
139.	Safety Pin		सेफ्टी पिन



140.	<p style="text-align: center;">Saw (In all States and Union Territories except in the State of Kerala)</p>		<p style="text-align: center;">आरी (केरल राज्य को छोड़कर सभी राज्यों और संघ राज्य क्षेत्रों में)</p>
141.	<p style="text-align: center;">School Bag</p>		<p style="text-align: center;">स्कूल का बस्ता</p>
142.	<p style="text-align: center;">Scissors</p>		<p style="text-align: center;">कैंची</p>
143.	<p style="text-align: center;">Sewing Machine</p>		<p style="text-align: center;">सिलाई की मशीन</p>
144.	<p style="text-align: center;">Ship</p>		<p style="text-align: center;">पानी का जहाज</p>
145.	<p style="text-align: center;">Shoe</p>		<p style="text-align: center;">जूता</p>

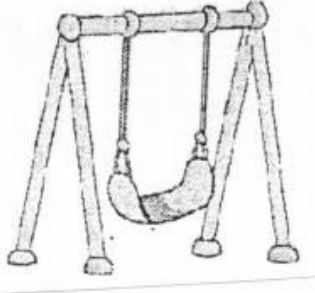
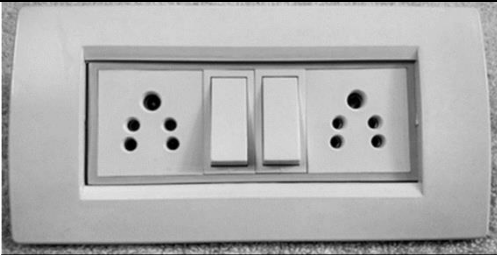
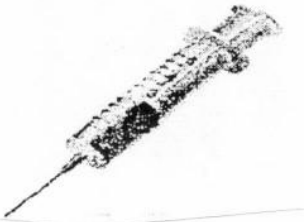

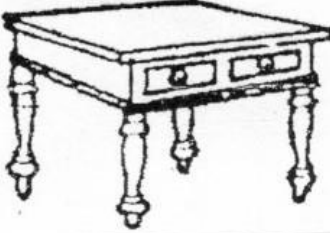
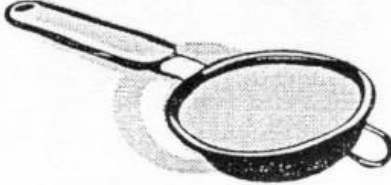

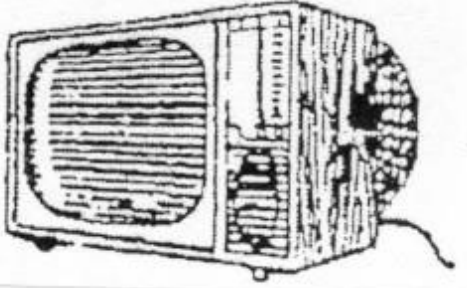
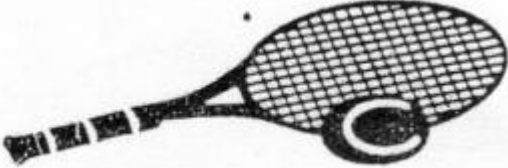
146.	Shutter		शटर
147.	Sitar		सितार
148.	Skipping Rope		कूदने की रस्सी
149.	Slate		स्लेट
150.	Soap Dish		साबुनदानी

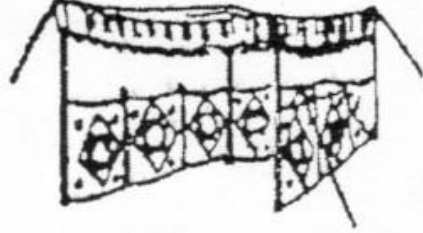

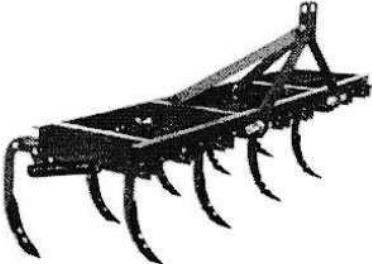
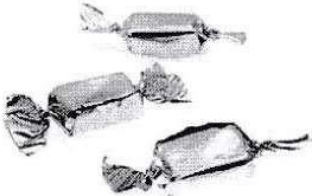
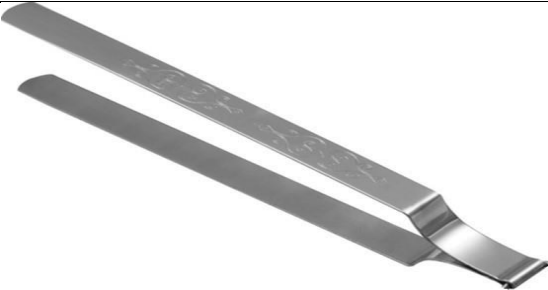
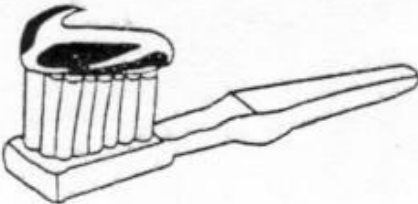

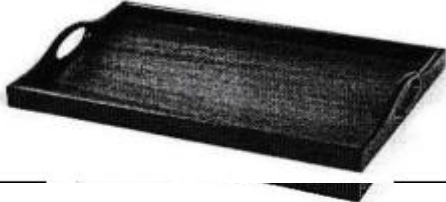
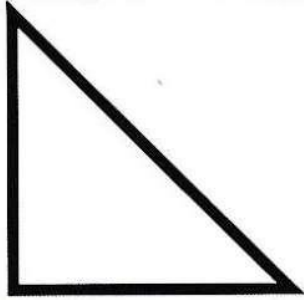
151.	Socks		जुराबें
152.	Sofa		सोफा
153.	Spanner <i>(In all States and Union Territories except in the States of Bihar and Jharkhand)</i>		स्पैनर (बिहार एवं झारखण्ड राज्यों को छोड़कर सभी राज्यों और संघ राज्य क्षेत्रों में)
154.	Stapler		स्टेपलर
155.	Stethoscope		स्टेथोस्कोप

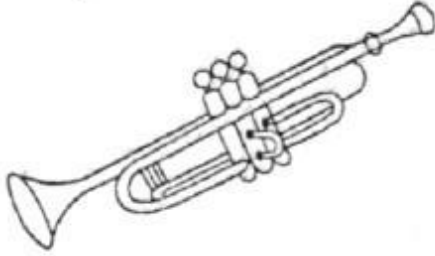

156.	Stool		स्टूल
157.	Stumps		स्टम्प्स
158.	Swing		झूला
159.	Switchboard		स्विच बोर्ड
160.	Syringe		सिरिन्ज

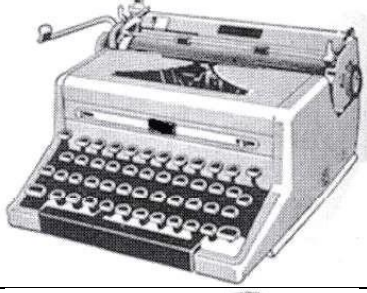
161.	T.V. Remote		टी. वी. रिमोट
162.	Table		मेज
163.	Tea Filter		चाय छलनी
164.	Telephone		टेलीफोन
165.	Television		टेलीविजन
166.	Tennis Racket & Ball		टेनिस बल्ला व गेंद

167.	Tent		टेन्ट
168.	Throwing a Javelin		भाला फेंक
169.	Tiller		टिलर
170.	Toffees		टोफियाँ
171.	Tongs <i>(In all States and Union Territories except in the States of Bihar and Jharkhand)</i>		चिमटा (बिहार एवं झारखण्ड राज्यों को छोड़कर सभी राज्यों और संघ राज्य क्षेत्रों में)
172.	Tooth Brush		दाँत ब्रुश

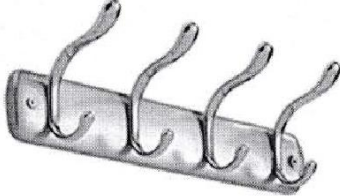
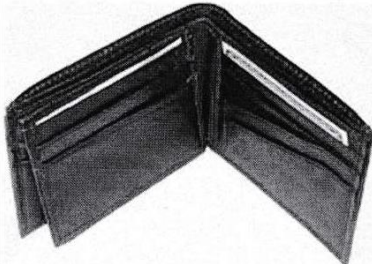
173.	Tooth Paste		तूथपेस्ट
174.	Tray		ट्रे
175.	Triangle		त्रिभुज
176.	Truck (In all States and Union Territories except in the States of Andhra Pradesh and Telangana)		ट्रक (आंध्र प्रदेश एवं तेलंगाना राज्यों को छोड़कर सभी राज्यों और संघ राज्य क्षेत्रों में)
177.	Trumpet		तुरही
178.	Tube light		ट्यूब लाइट

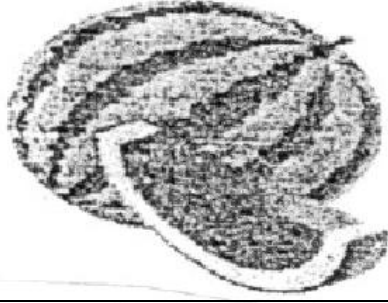
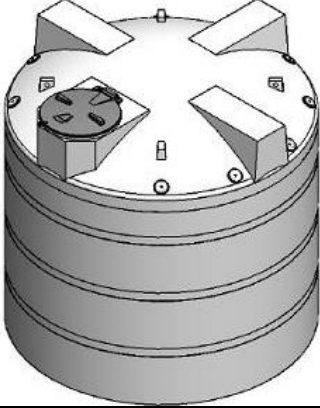
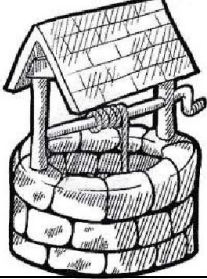
179.	Typewriter		टाईपमशीन
180.	Tyres		टायर
181.	Vacuum Cleaner		वैक्यूम क्लीनर
182.	Violin		वायलिन
183.	Walking Stick		छड़ी
184.	Wall Hook		दीवार खुंटी
185.	Wallet		बटुआ

186.	Walnut		अखरोट
187.	Water Melon		तरबूज
188.	Water Tank		पानी का टैंक
189.	Well		कुआँ
190.	Wheel Barrow		हाथ रेहडी

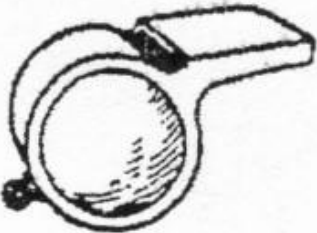
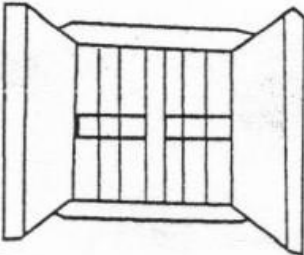
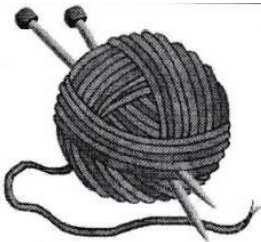
192.	Whistle		सीटी
192.	Window		खिड़की
193.	Wool and Needle		ऊन व सिलाई

“No legal responsibility is accepted for the contents of publication of advertisements/publications in this part of The Ladakh Gazette. Persons notifying the advertisements/public notices will remain solely responsible for the legal consequences and also for any other misrepresentation etc.”